

Nº 004502



**ESTADO DO PARANÁ**  
SECRETARIA DE ESTADO DA SEGURANÇA PÚBLICA  
DEPARTAMENTO DA POLÍCIA CIVIL  
DIVISÃO DE SEGURANÇA E INFORMAÇÕES



**DOCUMENTOS/INFORMAÇÕES REFERENTES A:**

TELEFONEMAS COM AMEAÇAS

*Pt. 2250-249*



Secretaria de Estado da Segurança Pública  
Polícia Civil

DELEGACIA DE POLÍCIA DO 3º DISTRITO  
Rua Solimões, 1640 - Mercês

OF. Nº 269/80

Curitiba, 13 de maio de 1980

SENHOR DELEGADO:

Em atenção ao s/ofício nº 263/80, estou encaminhando a V. Sª., a cópia da Qualificação de / Jurandir Senna, sendo somente o que possuímos de momento, uma vez que os autos de inquérito policial encontra-se no Instituto de Polícia Técnica para fins de perícia e ainda não foi relatado.

Sem mais, valho-me desta oportunidade para transmitir-lhe minhas cordiais saudações.

Divisão de Segurança e Informações
Subdivisão de Informações
PROTOCOLO
Nº 647/80
DATA 20/05/80

ATENCIOSAMENTE

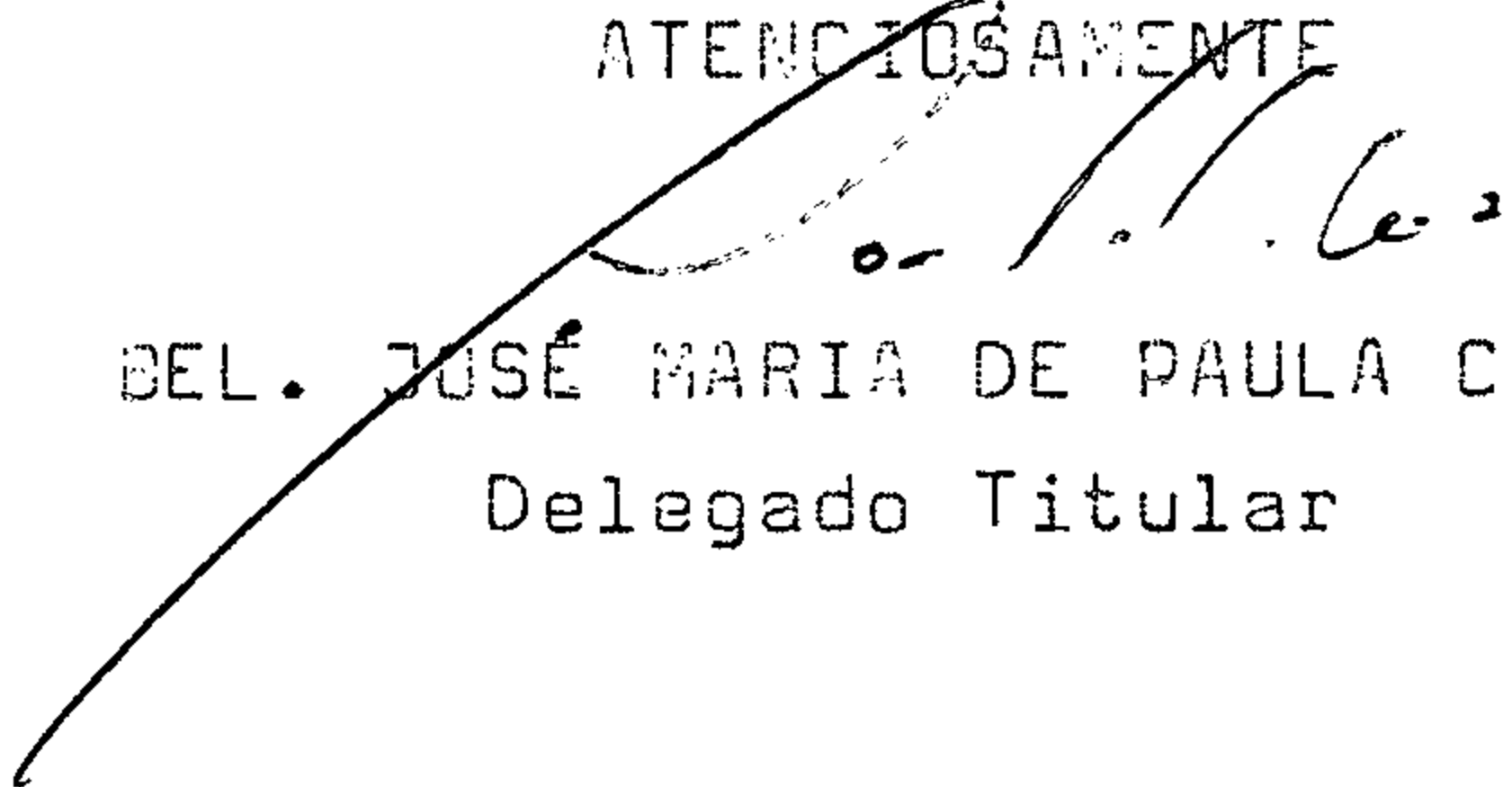
  
BEL. JOSÉ MARIA DE PAULA CORREIA  
Delegado Titular

ILMO. SR. BEL.

MAURO DE SOUZA CASTRO

MD. Delegado Chefe D.S.I. - Subdivisão de Informações

NESTA

Pt 2250-249



A. S. J. para superior origem de expediente  
e devolver a este gabinete.

Li 21/mar/80.



Anexado o expediente solicitado

Em 21-05-80

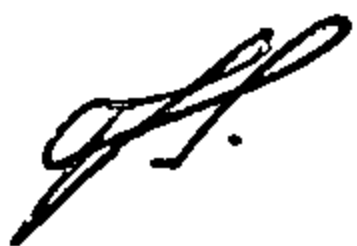

Anotado e arquivado.

Li 22/mar/80.

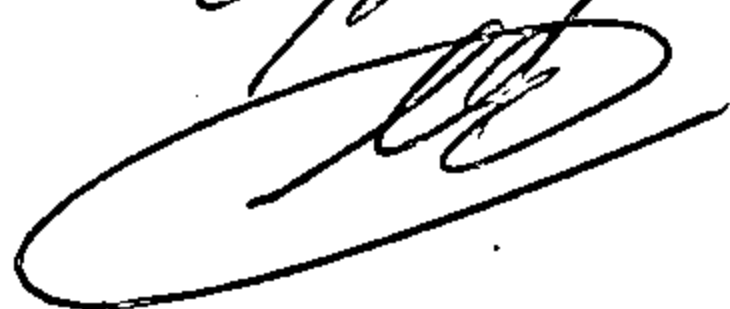

PASTA (TELEFONEMAS COM  
AMEAÇAS)

ANOTADO EM 13/06/80



Pl 2250-249



ESTADO DO PARANÁ  
SESP — POLÍCIA CIVIL

Na DELEGACIA DE POLÍCIA do Terceiro Distrito

Curitiba, 14 de agosto de 1979.

### Qualificação

Nome JURANDIR SENNA - RG, nº 879.492-Pr.

Vulgo Jura

Filiação ORLANDO SENNA e de GLÓRIA SENNA

Natural de Curitiba-Paraná

Cor branca Instrução 2º grau completo

Cabelos castanhos escuros Profissão vendedor autonomo

Olhos castanhos Estado Civil solteiro

Naris achatado Idade 26 anos - 18.04.53

Boca normal Altura 1,84

Dentes naturais bons Bigode não usa

Sinais particulares não as possui

Residência à rua Parintins, 835 - Vila Izabel

Motivo da Detenção ameaças por telefonemas anônimos.

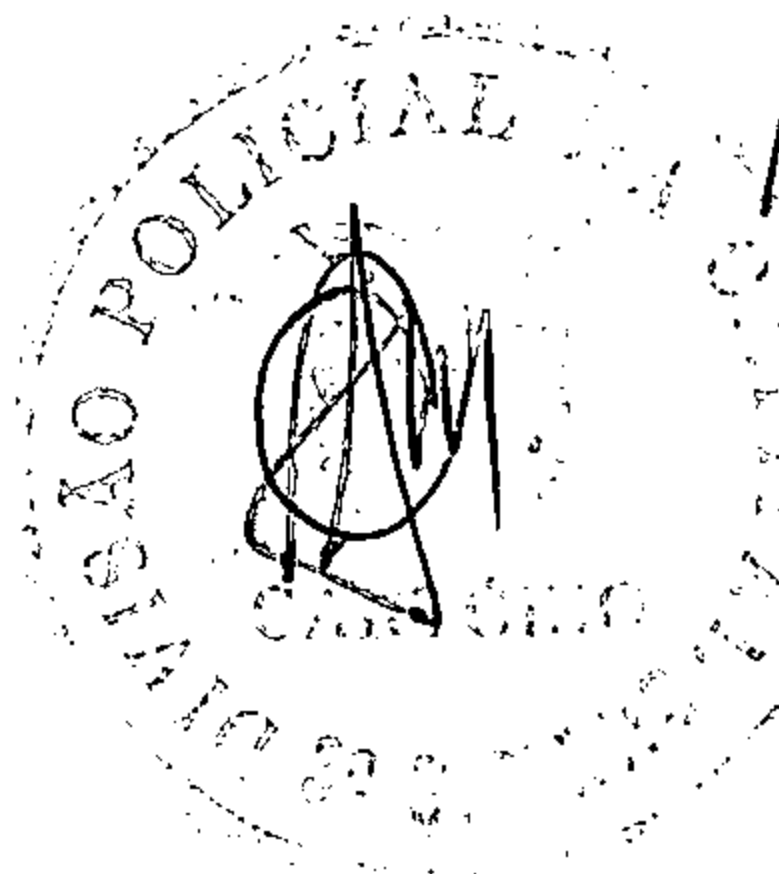

*Confere com o original.  
Dan Fe  
Em 07/04/89  
Dan Fe*

*[Signature]*  
Assinatura do Qualificado

*[Signature]*  
Assinatura do Funcionário



J. C. da Silva

Cópia relatório



Juandir Sinna

Jorge Fernando Silva

Pl. 2250-249

Feito of. no. 265/80 ao 2223482 3º Inst. solicitando → H  
vide 15/1/80

Relatório e descrição dos nommados.

Pt 2250-249



# ESTADO DO PARANÁ

DIVISÃO DE SEGURANÇA E INFORMAÇÕES

DELEGACIA DE ORDEM SOCIAL

COMUNICAÇÃO FAZ  
A SUPERINTENDÊNCIA DA D.O.S.  
AO SENHOR DELEGADO CHEFE:

*R. boje*  
*1. Auctor*  
*2. Miguiva*  
*Sai 16.8.79*  
*[Signature]*

Pelo presente cumpre-me comunicar a Vossa Senhoria, que quando estavam dando atendimento ao caso referente a telefonemas anônimos que tem como queixosa ANEREUZA DONA Funcionária da Empresa de Correios e Telegrafos, e quando o indivíduo JURANDIR SENNA responsável pelos telefonemas anônimos se encontrava detido e custodiado na sala desta Superintendência sob guarda do Detetive-Estagiário ISMAEL PAES LEITE, de 4ª classe, entrou na dita sala o indivíduo JORGE FERNANDO DA SILVA, irmão da queixosa que incontinenti passou a agredir o indiciado a socos pontapés, causando no mesmo ferimentos na orelha, boca e em ambas as pernas, até que vimos e pudemos acudi-lo retirando-o da sala mencionada.

Que até ali não sabia-se de quem se tratava, sendo posteriormente dito pela queixosa de que se tratava seu irmão.

Era o que havia a ser comunicado.

*Auctor*

*[Signature]*

HAMILTON VIEIRA DE SOUZA



**CONFIDENCIAL**

ESTADO DO PARANÁ

Secretaria de Segurança Pública  
Centro de Informações



Data 15 out 74

- 1 - Assunto TELEFONEMAS AMEAÇADORES DIRIGIDOS À PESSOAS DA SOCIEDADE CURITIBANA
- 2 - Origem CISESP
- 3 - Referência
- 4 - Difusão Anterior DOPS/Pr.
- 5 - Difusão
- 6 - Anexos Relatório-Análise (13 folhas)

*CASI 15/10/74*  
*Em anexo*

ENCAMINHAMENTO N.º 029/G/CPS/74-CI/SESP.

Encaminhamos a Vossa Senhoria o Relatório-Análise em anexo, que diz respeito à série de telefonemas dirigidos a pessoas de destaque na Sociedade Curitibana, correspondentes ao período de 15 à 19 de setembro do corrente ano.

-----X-----X-----X-----X-----X-----



Qualquer pessoa que tomar conhecimento deste assunto fica responsável pelo seu sigilo.

(Art. 62 - Dec. n.º 60417/67 - RSAS)

D. O. P. S.  
PROTOCOLO  
N.º 1436 174  
SEÇÃO DE INFORMAÇÕES

**CONFIDENCIAL**

*9/ 2250-249*



AMARAT 00 00124

AMARAT 00 00124

AMARAT 00 00124

Requiere

Porto: TELEFONEMAS COM  
AMERICAN

Sanct. Clai. for T.

Em 16/10/74



**CONFIDENCIAL**

ESTADO DO PARANÁ

SECRETARIA DE SEGURANÇA PÚBLICA

Centro de Informações



RELATÓRIO - ANÁLISE

TELEFONEMAS AMEAÇADORES DIRIGIDOS A PESSOAS DA SOCIEDADE CURITIBANA

I) Na madrugada de 15 para 16 de Setembro do corrente ano houveram vários telefonemas para residência de pessoas de destaque na sociedade curitibana, avisando que um rapto, um sequestro ou um assassinato iria ocorrer.

Tal fato causou surpresa aos cidadãos visados, tendo o Sr. Jacob Irineu de Pauli comunicado a Secretaria de Segurança Pública, que dentro das possibilidades preparou um esquema que, ao mesmo tempo em que mantinha a calma, reservava equipes que pudessem ser acionadas a qualquer tempo.

Aos dias subsequentes, (16,17,18, 3 19 de setembro) continuaram os telefonemas, que no entanto foram perdendo a característica de ameaça. Mesmo assim, em virtude da tensão que pairava sobre as pessoas que atenderam as ligações, talvez por imaginação, passaram as famílias a relacionar qualquer telefonema anormal, tais como engano ou silêncio no aparelho, às primeiras ligações efetuadas.

Nos dias 18 e 19, vieram a ocorrer os últimos telefonemas ameaçando Sequestro, desta feita aos filhos do Deputado Estadual Luiz Roberto Soares, candidato a reeleição pela ARENA.

Os termos, a seqüência e os detalhes dos telefonemas, são relacionados a seguir:

1º telefonema: Sr. LAUDELINO RIBEIRO DE MACEDO

Guardião da Firma C.R. Almeida S/A - (Ligação feita p/ a firma)  
Aproximadamente a 1 hora da madrugada de 15 para 16/9.

- De onde falam ?

De, 22-6191

- Estou avisando que vai haver um rapto na cidade.

O Sr. Laudelino revoltado, começou a ofender o anônimo, que desligou.

Detalhes:

a) Voz grave - sotaque largo (descansado) um pouco rouco escutou guinchar de molas (talvez sofá, poltrona ou cama).

b) Os filhos do Dr. Cecílio estudam no Colégio do Major Hardy.

**CONFIDENCIAL**

HC 2250-249





**CONFIDENCIAL**

ESTADO DO PARANÁ

SECRETARIA DE SEGURANÇA PÚBLICA

Centro de Informações

fls. 2

RELATÓRIO - ANÁLISE

- c) Os filhos do Dr. Cecílio competem defendendo o Centro Israelita - natação (Presidente da Federação de Natação e encarregado desta modalidade de esporte no Centro Israelita é o Sr. Bereck Krieger)

2ª telefonema: Sra LEDA MUNHOZ DA ROCHA

Sra Leda Munhoz da Rocha - viúva do Sr. Caetano Munhoz da Rocha Filho - Rua Cândido Hartmann nº 750 - Fone: 23-3285  
Aproximadamente a 1 hora e 15 minutos da madrugada de 15 para 16/9.

- De onde falam ?

De 23-3285

- Cecília ! vai haver um rapto esta semana, entendeu ?  
entendeu bem mesmo !

E desligaram

Detalhes:

a) Voz grave, compassada e clara.

b) Cecília é a filha de Dona Leda, reside no mesmo endereço e, é professora no Colégio do Major Hardy !

3ª telefonema: Dr. PLÍNIO MATTOS PESSOA (médico pediatra)

Rua 7 de setembro nº 5348, fone 23-0095 - Aproximadamente a 1 hora e 30 minutos da madrugada de 15 para 16/9.

- Número ?

Com quem quer falar ?

- Número ? Amanhã tem rapto ! rapto !

E desligaram

Detalhes:

a) Voz carregada, grave e com sotaque de Sírio.

b) O Dr. Plínio Pessoa tem um filho que joga volley no Club Curitibano. - Um de seus filhos esteve no último domingo, dia 15/9, num encontro religioso de jovens no Mossunguê, que fica a mais ou menos 100 metros do Colégio do Major Hardy.

c) Dr. Plínio fez palestras contra o uso de substâncias tóxicas e entorpecentes.

d) Dr. Plínio tem prática em conhecer sotaques e timbres de voz.



**CONFIDENCIAL**

Pl. 2250-249



## SECRETARIA DE SEGURANÇA PÚBLICA

fls. 3

## Centro de Informações

RELATÓRIO - ANÁLISE

Não identificou como sendo a voz do telefonema para a sua residência, a do Maj. Hardy gravada em conversa com o Gen. Irídio.

4º telefonema: Sr. JACOB IRINEU DE PAULI (Madereiro)

Av. Winston Churchill nº 1131 - fone 24-2682 - entre 1,30 e 2,00 horas da madrugada de 15 para 16/9.

- Amanhã vai ter rapto.

E desligaram

Detalhes:

- a) Sotaque Espanhol
- b) Embora o Major Hardy tenha dito ao Dr. Ozias que não tinha nenhum contato com o Sr. Jacob Lineu de Pauli, lembrou posteriormente ter comprado madeira para o seu Colégio da firma do Sr. Jacob.
- c) O Sr. Jacob tem 5 ou 6 filhos.
- d) O Sr. Jacob é primo de Jacob Batista de Pauli conhecido por "Tito"
- e) O Sr. Jacob é amiçíssimo de um primo do Secretário de Segurança.

5º telefonema: Sr. JACOB IRINEU DE PAULI (madereiro)

Av. Winston Churchill 1131 - Fone: 24-2682 - Entre 1,30 e 2 hs da madrugada de 15 para 16/9 aproximadamente 5 ou 10 minutos após o telefonema anterior

- Amanhã vai ter rapto !

A que horas ?

- Pela manhã

E desligaram

Detalhes:

- a) Sotaque Espanhol porém com defeitos. Segundo os próprios termos do Sr. Jacob " sotaque castelhano fajuto".

6º telefonema: Sr. BERECK KRUEGER

Rua Rocha Pombo 815 - Fone: 22-0107 - entre 1,30 e 2 horas da madrugada de 15 para 16/9.

não possuímos os termos, mas foi falado que haveria um rapto.





**CONFIDENCIAL**  
ESTADO DO PARANÁ

SECRETARIA DE SEGURANÇA PÚBLICA  
Centro de Informações

fls. 4



RELATÓRIO

Detalhes:

- a) O Sr. Berek e o Sr. Cecílio mantem relações através dos filhos do segundo pois competem natação pelo Centro Israelita. O Sr. Berek Krieger é Presidente da Federação Paranaense de Natação.
- b) Falaram o nome Raquel que foi uma empregada do Sr. Berek que em dezembro de 1973 retornou a Israel.
- c) Raquel tornou-se uma imagem popular no folclore judaico, á uma imagem Biblica da mãe compassiva chorando por seus filhos levados ao cativeiro, Raquel, mãe de José, representa todas as mães israelitas chorando os seus filhos exilados, que elas consideram como se tivessem morrido.  
"Raquel chora os seus filhos e não quer ser consolada acerca deles, porque já não existem.

7º telefonema: Dr. JOSÉ CARLOS ROSS (médico)

Rua Cel. Dulcídio 1189 - Fone: 23-2525 - entre 1,30 e 2 hs da madrugada de 15 para 16/9.

Não possuímos os termos, mais foi falado que haveria um rpto.

Detalhes:

- a) Embora não saibamos o dia e a hora, sabemos que houve outro telefonema para o Consultório do Dr. Ross falando de rpto.

8º telefonema: Dr. ANTONIO FERREIRA PIMPÃO (médico) (uma série)

Rual Mal. Deodoro nº 430 - aptº 141 - Fone: 23-8430

Das 2 as 4,30 hs. da madrugada de 15 para 16/9 ( a partir das 4,30 hs. a família tirou o aparelho do gancho).

- a) número ? número ? número ?  
23-8430

- Estamos avisando que vamos sequestrar o filho do Cecílio do Rego Almeida e talvez o filho do Dr. Plínio Pessoa .  
Entendeu ? Entendeu ? ( Quem telefonou estava com vontade de conversar mas o o Dr. Pimpão achou que era trote, e desligou)

- b) Nós vamos assassinar o filho do Cecílio e o do Emilio Gomes e (desligaram)

**CONFIDENCIAL**

PC 2250-249



**CONFIDENCIAL**

ESTADO DO PARANÁ

SECRETARIA DE SEGURANÇA PÚBLICA

fls. 5

Centro de Informações

RELATÓRIO - ANÁLISE

C) Nós vamos fuzilar  
Nós vamos raptar  
Nós vamos assassinar

} Foram termos usados nos 3 ou 4 telefonemas seguintes.

Detalhes:

- No penúltimo telefonema citou o filho do Governador.
- Os dois primeiros telefonemas foram atendidos pelo Dr. Pimpão os demais ( 3 ou 4 ) foram atendidos por sua esposa Dona Regina.
- O filho mais velho do Dr. Pimpão é colega do filho do Dr. Cecílio no curso Positivo do Colégio do Maj. Hardy e conhece Denise, filha do Dr. Cecílio.
- O filho do Dr. Pimpão joga volley no Club Curitibano.

9º telefonema: Dr. ANTONIO FERREIRA PIMPÃO

Rua Mal Deodoro nº 430 aptº 141 - Fone: 23-8430

Aproximadamente às 14 hs. do dia 16/9.

Não possuímos os termos mas desejava que fosse confirmado o endereço (rua, número do prédio e nº do apartamento)

Detalhes:

- Não haveria ninguém em casa e quem atendeu foi a empregada.
- Disse que era um homem, voz grave, pausada.

10º telefonema: Dr. José Carlos Ross

Rua Cel. Dulcídio nº 1189 - Fone: 23-2525 - Aproximadamente às 10 hs. do dia 17/9

- Não se metam neste negócio de Sequestro porque vocês também tem filhos.

E desligaram.

Detalhes:

- às 11:10 hs de 17/9: Irídio Renato A. Stroppa e João Luiz Rego Barros, sem ter conhecimento do telefonema das 10 hs., estiveram na residência do Dr. Ross para colher dados a respeito do telefonema suspeito, onde foram informados pela empregada que o referido Dr. não se encontrava devendo estar em casa na hora do almoço. Estaria também na feira, 18/9, em seu Consultório.

**CONFIDENCIAL**



Pl. 2250-249



**CONFIDENCIAL**  
ESTADO DO PARANÁ

fls. 6 <sup>12</sup>

SECRETARIA DE SEGURANÇA PÚBLICA  
Centro de Informações

RELATÓRIO - ANÁLISE

Às 11:50 hs. de 17/9: Iridio Renato A. Stroppa telefonou para a residência do Dr. José Carlos Ross, perguntando pelo mesmo para saber sobre os telefonemas suspeitos, ocasião em que foi informado por José Augusto, filho do Dr. José Carlos que seu pai viajou e não estava em casa (Ele não está.... Ele viajou). Renato disse então que era da SESP e mesmo assim o rapaz manteve que seu pai havia viajado.

Às 11:55 hs de 17/9; O Dr. Ozias diretamente da CR Almeida, pediu ao Dr. Cecílio que ligasse para o Dr. Ross, tendo sido atendido pela esposa deste, que embora dissesse que seu marido não havia chegado, não tocou em viagem.

11º telefonema: DELEGACIA DE ORDEM POLITICA E SOCIAL -DOPS-

Aproximadamente às 13:50 hs. do dia 17/9.

- Vocês sabem que raptaram o CR Almeida ?

· Não. E quem fala ?

- Então vocês vão saber

E desligaram

Detalhes:

a) Voz rouca, parecia ser um homem imitando voz de mulher.

b) Telefonema foi atendido pela Agente de Segurança Maria

Alice ( não tem conceito dos melhores perante o Dr. Ozias):

12º telefonema: DELEGACIA DE ORDEM POLITICA E SOCIAL - DOPS -

Aproximadamente às 14 hs. do dia 17/9

Não possuímos os termos exatos, mas era o Major Hardy agradecendo ao Dr. Ozias o carro da DOPS no seu Colégio, dizendo que voltou a tranquilidade. Confundiu-se na conversa com o Dr. Ozias a respeito dos filhos de Jacob Irineu de Pauli e compra de madeiras para o Colégio.

13º telefonema: Dr. ANTONIO FERREIRA PIMPÃO

Rua Mal Deodoro nº 430 Aptº 141 - Fone: 23-8430 - dia 18/9

A tarde 14:05 hs.

- Quem é que está no aparelho ?

23-8430

- Quem é que está no aparelho ?

23-8430

- Quem é que está no aparelho ?

- 23-8430 - Desculpe, foi engano.



**CONFIDENCIAL**

P. 2250 - 249



**CONFIDENCIAL**  
ESTADO DO PARANÁ

SECRETARIA DE SEGURANÇA PÚBLICA  
Centro de Informações

fls. 7

13

RELATÓRIO - ANÁLISE



Detalhes:

- a) O telefonema foi atendido pela esposa do Dr. Pimpão Dona Regina.
- b) Dona Regina identificou a voz como sendo a mesma dos primeiros telefonemas suspeitos.

14º telefonema: Dr. PLÍNIO MATTOS PESSOA ( médico pediatra )  
Rua 7 de Setembro nº 5348 - Fone: 23-0095 - (2 telefonemas)  
A noite do dia 18/9 - Nada falaram, silêncio absoluto, nos dois telefonemas, e desligaram.

15º telefonema: Dr. IVAN BEITA FONTOURA - SECRETÁRIO DA SAÚDE PÚBLICA - ( 2 telefonemas ) - Dia 18/9 - não constatamos o horário.

Não temos os termos, mais nos dois telefonemas queriam saber se era da casa do Dr. Ivan e após a resposta, desligaram.

Detalhes:

- a) Na noite de 18/9 ao sair de casa em seu carro o Dr. Ivan foi, seguido e fechado por um Volkswagen amarelo com dois indivíduos dentro. O Dr. Ivan fez a volta, e posteriormente procurou encontra-los, (após se armar), mas não teve êxito.
- b) O Dr. Ivan B. Fontoura, trabalha na Clínica do Dr. Plínio Pessoa, sita à rua Visconde de Guarapuava, perto da Igreja ' Sta Terezinha, podendo portanto ter sido feito um relacionamento entre os telefonemas e o caso que teria ocorrido com seu colega.

16º telefonema: Dr. LUIZ ROBERTO SOARES. - Deputado Estadual pela ARENA. - A noite do dia 18/9.

- Não possuímos os termos mas contava de um telefonema ameaçando os filhos do Deputado de Sequestro.

Detalhe:

- a) Dr. Luiz Roberto Soares além de deputado Estadual, trabalha na firma CR Almeida S/A.

17º telefonema: Dr. LUIZ ROBERTO SOARES. - Deputado Estadual pela ARENA.- Dia 19/9 - aproximadamente às 10 hs.

não possuímos os termos mas se tratou de um telefonema nos mesmos termos do anterior ou seja, ameaçando os filhos do Deputado de Sequestro.

**CONFIDENCIAL**

Pt. 2250-249





**CONFIDENCIAL**  
ESTADO DO PARANÁ

SECRETARIA DE SEGURANÇA PÚBLICA  
Centro de Informações

fls. 8



RELATÓRIO - ANÁLISE

Detalhes:

- a) Pela ameaça ao Secretário de Saúde e ao Deputado Estadual o caso começa a revestir-se de um cunho político.
- b) Possui dois filhos, de 7 e 8 anos, que estudam na Escola Israelita. O mais velho pratica Basquete no Centro Israelita.

18º telefonema: Dr. ANTONIO FERREIRA PIMPÃO (dois telefonemas)  
Rua Mal Deodoro 430 aptº 141 - Fone: 23-8430

Dia 19/9 as 21,00 horas

- Quem está aí ?
- Quem está no aparelho ?
- desligaram -

Dia 19/9 as 21,45 horas

Sómente feita a ligação e nada foi dito - desligaram .

Tão logo soube a SESP dos telefonemas foram tomadas providências particulares e pela Secretaria:

Dia 16/9 - à noite 20 hs. - Reunião na residência do Dr. José Carlos Ross, convocada por este, na qual compareceram:

Cecílio R. Almeida e Sra  
Antonio Ferreira Pimpão e Sra  
Major Hardy e Sra.  
Cel. Ralph S. dos Santos (Chefe da Casa Militar)  
José Carlos Ross e Sra.

Dia 16/9 - á noite - Permaneceram na residência do Governador do Estado:

Dr. Antonio Lopes de Noronha  
Dr. Ozias Algauer  
Dr. Daniel Issberner

Dia 16/9 - á noite - Estiveram na SESP - Gen. Irídio Stroppa  
Sr. Irídio Renato do Amaral Stroppa

Dia 16/9 - à noite - Estiveram na DOPS -

Agentes de prontidão

Dia 16/9 - à noite ( até 3:30) - Permaneceram no CISESP

Sr. Irídio do Amaral Stroppa, (pronto para acionar os demais funcionários).

**CONFIDENCIAL**

P/ 2250.249



## SECRETARIA DE SEGURANÇA PÚBLICA

## Centro de Informações

RELATÓRIO - ANÁLISE

Nos dias subsequentes 17,18,19,20,21,22 e 23, permaneceram a DOPS e o CISESP durante 24 horas por dia, atentos a qualquer telefonemas os quais não ocorreram. Foram gravadas vozes de suspeitos entretanto não foram reconhecidas pelos ameaçados.

Algumas das pessoas, que receberam telefonemas tem ligação entre si, outras aparentemente não. A pessoa que arquitetou as ligações telefônicas mostrou ser conhecedora das pessoas visadas, inclusive no que diz respeito a posição Social e temperamento. Senão vejamos:

a) No Clube Curitibano: Um filho do Dr. Plínio M. Pessoa, um filho do Dr. José Carlos Ross e um filho do Dr. Antonio F. Pimpão, jogam voleibol no referido Clube. Ainda no dia 15/setembro/74 houve uma competição de natação no Clube Curitibano onde estiveram presentes competindo pelo Centro Israelita do Paraná os filhos do Dr. Cecílio do Rego Almeida, e o presidente da Federação Paranaense de natação o Sr. Bereck Krieger.

b) No Colégio do Major Hardy: Os filhos do Dr. Cecílio do Rego Almeida estudam neste Colégio. A filha de Dona Leda Munhoz da Rocha, Cecília é professora no referido estabelecimento de ensino. Os filhos do Deputado Luiz Roberto Soares estudaram no mesmo local. Um dos filhos do Dr. Antonio F. Pimpão está fazendo o Curso Positivo no estabelecimento do Major Hardy. Um dos filhos do Dr. Plinio M. Pessoa esteve em um encontro religioso para jovens no dia 15/9, no Mossunguê, aproximadamente 150 metros do mencionado estabelecimento.

O Sr. Jacob Irineu de Pauli é proprietário de uma madeireira e vendeu certo material ao Major Hardy, para usá-lo em seu Colégio.

c) No Centro Israelita: Os filhos do Dr. Cecílio do Rego Almeida praticam natação neste Clube. Os filhos do Deputado Luiz Roberto Soares estudam na Escola Israelita e um deles pratica Basquetebol no Centro Israelita. O Sr. Bereck Krieger é frequentador do referido Clube sendo estritamente ligado a natação.

Além destes detalhes poderemos notar através de um gráfico que o que se buscava era realmente atingir a Segurança.





16

RELATÓRIO - ANÁLISE

Gráfico:

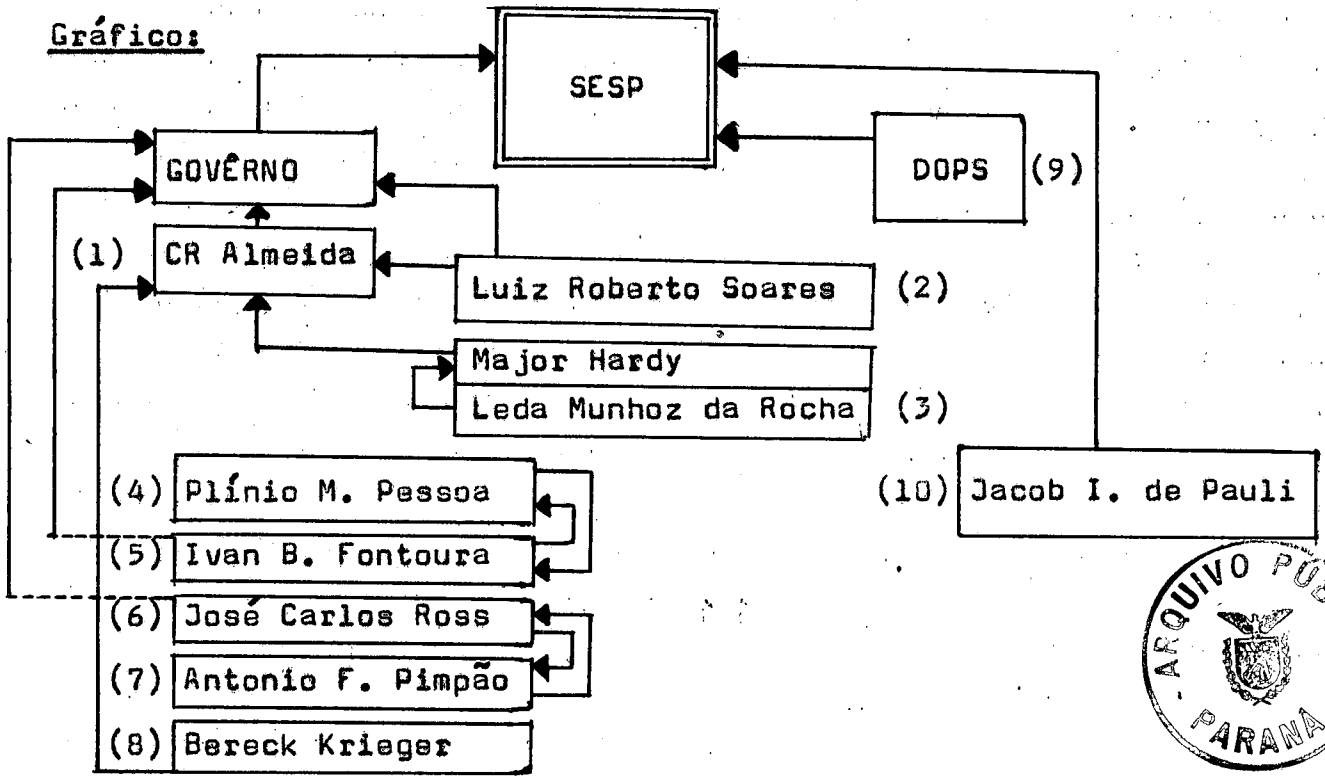

- Explicando o gráfico, seguiremos os números que designam cada nome:

1) CR Almeida - O telefonema feito para esta firma foi atendido por um vigia. Logicamente o Dr. Cecílio R. Almeida iria tomar conhecimento e ficaria intranquilo uma vez que um filho seu já foi vítima de sequestro. Destarte, o Dr. Cecílio pela posição que ostenta dentro da sociedade local e pela importância de seus negócios junto ao govêrno, iria procurar o Governador que por sua vez comunicaria a SESP.

2) Luiz Roberto Soares - por ser Deputado Estadual e por trabalhar na CR Almeida S/A iria ao Govêrno, ao mesmo tempo que comunicaria o fato ao Dr. Cecílio que levaria a conhecimento do Governador indo assim recair novas determinações à SESP.

3) Leda Munhoz da Rocha - aparentemente não havia motivos para receber tal telefonemas desde que se buscasse uma intranquilidade aos órgãos de Segurança. Entretanto Cecília, filha de Dona Léda, é, professora no Colégio do Major Hardy e fatalmente levaria tal fato a conhecimento do Major Hardy que além de ser proprietário do Colégio onde estudam os filhos do Dr. Cecílio R. Almeida, é funcionário da firma CR Almeida S/A e assim, por ter vivido todos os momentos do sequestro anterior iria levar o fato à ciência do Dr. Cecílio que aumentando sua tensão comunicaria ao Governador, recaindo assim novas determinações sobre a SESP.

PL 2250-2/10

**CONFIDENCIAL**

ESTADO DO PARANÁ

fls. 11 57

**SECRETARIA DE SEGURANÇA PÚBLICA****Centro de Informações**RELATÓRIO - ANÁLISE

4) Plínio Mattos Pessoa - é proprietário de uma clínica pediátrica na qual também trabalha o Dr. Ivan Beira Fontoura, Secretário de Saúde Pública, naturalmente pelos laços profissionais e de amizade que os unem o fato seria comentado.

5) Ivan Beira Fontoura - como amigo e médico que atende na, clínica do Dr. Plínio M. Pessoa, já estava a par dos telefonemas para o Dr. Plínio. Como Secretário de Estado que é, levaria o fato ocorrido com seu amigo e também consigo ao Governador ou ao Secretário de Segurança. Qualquer das atitudes que tomasse, haveria nova movimentação na SESP.

6) José Carlos Ross - médico desta capital que foi usado com muita inteligência. Segundo informes colhidos o Dr. José Carlos e sua senhora, possuem temperamento agitado, exibicionista e infantil. Não possui ligação com órgãos do Governo Estadual, entretanto pelo seu temperamento convocou uma reunião em sua residência na noite de 16/9 para qual convidou seu amigo Dr. Antonio F. Pimpão e esposa, Dr. Cecílio do Rego Almeida e senhora, Major Hardy e senhora e o chefe da Casa Militar Cel. Ralph Sabino dos Santos. Naturalmente pelos elementos que estiveram presentes o assunto discutido (telefonemas recebidos) seria levado a conhecimento do Governador que comunicaria a SESP.

Fato comprovante que o Dr. José Carlos e sua senhora tem temperamento agitado e que foram usados sabiamente é que a esposa do médico citado ligou para a residência do Governador sem se identificar, narrando os termos do telefonema dado aos seus amigos Dr. Antonio F. Pimpão e Senhora, pelos quais haveria um sequestro do filho do Cecílio ou do Plínio Pessoa e mais adiante "vamos assassinar o filho do Cecílio e do Emilio Gomes".

7) Antonio Ferreira Pimpão - a nosso ver foi procurado somente pela amizade que une esta família a do Dr. José Carlos Ross. Recebeu os telefonemas mais graves. Logicamente pelo temperamento do Dr. Ross e sua senhora estes iriam comentar sobre o assunto com o Dr. Pimpão e senhora, oportunidade em que seriam revelados todos os termos dos telefonemas. A partir deste contato o Dr. Ross convocou a reunião para a sua casa, e a sua senhora telefonou para a casa do Governador narrando os fatos, sem se identificar. Todos estes acontecimentos iriam a ciência do Governador que informaria a SESP.

**CONFIDENCIAL**

Pt. 2250-249

CONFIDENCIAL

ESTADO DO PARANÁ



SECRETARIA DE SEGURANÇA PÚBLICA

18  
fls. 12

Centro de Informações

RELATÓRIO - ANÁLISE



8) Bereck Krieger - Como elemento ligado a natação do Centro Israelita e sabendo do sequestro anterior, em que foi vítima Cesar Beltrão Almeida, narraria o acontecimento ao Dr. Cecílio R. Almeida que ficaria preocupado e levaria à Ciência do Governador que por sua vez comunicaria à SESP.

9) Delegacia de Ordem Política e Social - DOPS: êste Órgão já deveria estar a par do que estava ocorrendo, e naturalmente haveria perturbação dentro da Delegacia por força do telefonema uma vez que até aquele momento não haveria qualquer pista concreta. Assim era mais uma forma de tumultuar e desgastar a Segurança.

10) Jacob Irineu de Pauli - êste senhor, embora não tenha maiores ligações com os demais relacionados, é amicíssimo de um primo do Gen.. Mário Portes, o que faria com que o fato fosse levado diretamente ao Sr. Secretário de Segurança fazendo com que fossem diversas as fontes de elementos visados pelos telefonemas.

Feitas as diversas ligações, vamos à análise dos fatos:

Origem: Anônima quanto a pessoa. Não há possibilidade de ser identificada. Entretanto podemos identificar como sendo um grupo interessado em subverter. A origem possuía um certo grau de credibilidade junto ao alvo, em virtude do sequestro de Cesar B. Almeida ocorrido em 25 de março do corrente ano, do qual todos os relacionados tiveram conhecimento e alguns dêstes participaram ativamente do acontecimento.

Conteúdo: Foram empregados termos pesados buscando atemorizar aos que atendiam os telefonemas tais como: rapto, sequestro, assassinar, fuzilar, matar etc. O Conteúdo dos telefonemas buscaram sempre intranquilizar os ouvintes de modo que o assunto fosse se avolumando de tal forma que após levado aos órgãos de Segurança, ainda fosse reforçado outras vezes.

Público Alvo: - Certas condições e atitudes afetaram o Público Alvo. As condições são as que se referem a fatos anteriores ocorridos com um dos elementos visados e também á época dos telefonemas ou seja, nas vésperas das eleições. As atitudes que afetaram o Público Alvo são as que dizem respeito ao modo com que foram empregados os termos assassinar, matar, rapto, fuzilar, sequestro ou seja com tom severo procuran do intimidar.

CONFIDENCIAL

PC 2250-249



**CONFIDENCIAL**  
ESTADO DO PARANÁ

SECRETARIA DE SEGURANÇA PÚBLICA

Centro de Informações

fls. 13



RELATÓRIO - ANÁLISE

As ameaças que foram feitas estão sendo comuns em outros Estados, e ao nosso ver o que se busca nestes casos é simplesmente desgastar o governo através do emprego da Segurança ostensivamente. O que buscava a origem com isto era que se tomassem atitudes ostensivas tais como policiamento exagerado, para caracterizar uma insegurança normal de toda uma Sociedade.

Assim podemos concluir que o Público Aparente eram as pessoas que receberam os telefonemas; o Público Intermediário seria o Dr. Cecílio do Rego Almeida e o Sr. Jacob Irineu de Pauli e o Público Real era a Secretaria de Segurança Pública e o Governo do Estado.

Veículo: O veículo usado para transmitir o fato, o telefone, era o único que poderia ter sido usado no caso, uma vez que não haveria, risco nenhum, pois não permitiria maiores investigações, ao mesmo tempo que a mensagem seria levada até com excesso, ao Público Real.

Efeito: Houve realmente um certo impacto no princípio, que foi posteriormente contornado. Não foram tomadas atitudes precipitadas pelos Órgãos de Segurança como pretendia a origem. O sigilo mantido, aliado a tranquilidade com que se manteve a SESP não permitiram que fossem atingidos os efeitos reais que se buscava, tratados na análise do Público Alvo.

Conclusão:

Encerrando podemos dizer que a subversão usa da propaganda e de outras ações, principalmente de cunho psicológico, para alcançar seus objetivos. Usando então os meios psicológicos busca-se instigar falsos problemas políticos, sociais ou econômicos disseminando propaganda inflamatória e poder-se-á chegar a descontentamento, a criação de tensões emocionais e a diminuição do moral e do apoio do público ao Governo. Afastando a possibilidade de trotes telefônicos, uma vez que a contituidade dos telefonemas, os fatos que estão acontecendo em outros Estados e as ligações apresentadas nesta análise afastam tal hipótese, concluimos que trata-se de uma ação subversiva de cunho psicológico uma vez que um dos significados da palavra subverter é minar o moral, a lealdade e a falta de confiança na Segurança fornecida pelo Governo seria um primeiro passo para o desenvolvimento do processo subversivo.

Qualquer pessoa que tomar conhecimento deste assunto fica responsável pelo seu sigilo.

(Art. 62 - Dec. n.º 60417/67 - RSAS)

Curitiba, 10 de outubro de 1974

**CONFIDENCIAL**



PC 2250-249

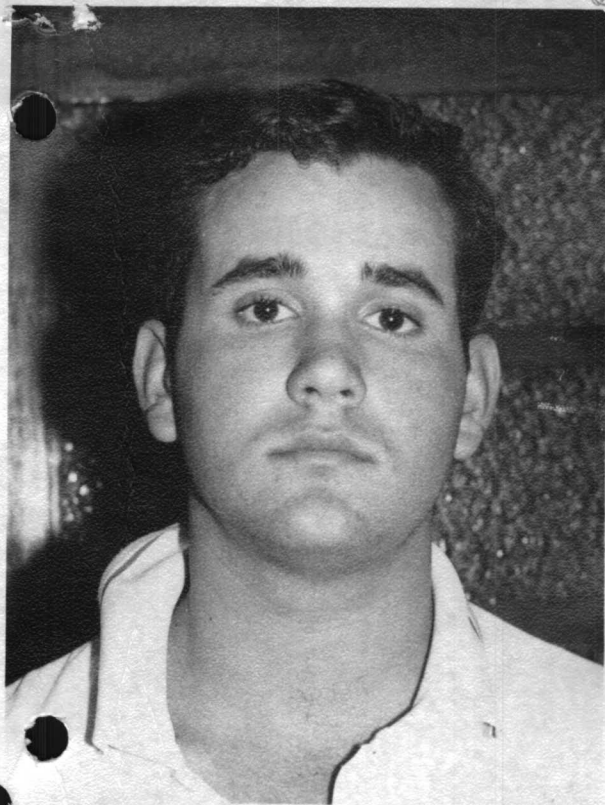

H. 2250-249

JORGE FERNANDO DA

SILVA

- 13.8.79 -



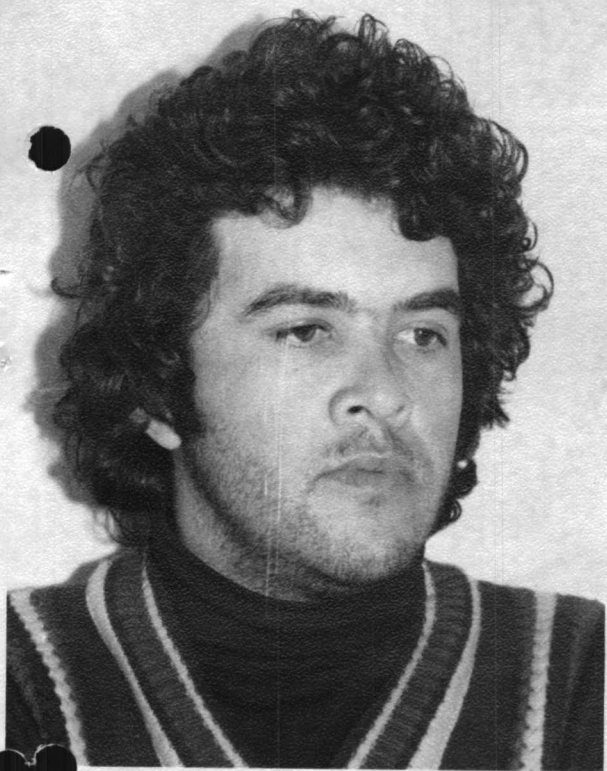

PL. 2250-249

JURANTIA & JENNA

---

30 DP